

DAIKIN



DAIKIN ROOM AIR CONDITIONER

РУКОВОДСТВО ПО МОНТАЖУ

R32 Split Series

INVERTER

МОДЕЛИ

FTXM20K3V1B

FTXM25K3V1B

Меры предосторожности



Перед эксплуатацией блока внимательно ознакомьтесь с описанными в этом руководстве мерами предосторожности.



Это устройство заполняется хладагентом R32.

- Описываемые здесь меры предосторожности обозначены пометками «ПРЕДУПРЕЖДЕНИЕ» и «ВНИМАНИЕ». Оба они содержат важную информацию, относящуюся к безопасности. Обязательно соблюдайте все без исключения меры предосторожности.
- Смысловое значение ПРЕДУПРЕЖДЕНИЕ и ПРЕДОСТЕРЕЖЕНИЕ



ПРЕДУПРЕЖДЕНИЕ..... Несоблюдение данных инструкций может привести к нанесению вреда здоровью или смерти.



ПРЕДОСТЕРЕЖЕНИЕ..... Несоблюдение данных инструкций может привести к повреждению имущества или получению травмы, которая может оказаться серьезной в зависимости от обстоятельств.

- В этом руководстве используются следующие предупреждающие знаки:



Соблюдайте инструкции.



Проверьте наличие заземления.





Никогда не пытайтесь.

- По окончании установки проведите опытную эксплуатацию для проверки на наличие неисправностей и объясните заказчику, как эксплуатировать кондиционер и осуществлять уход за ним согласно руководству по эксплуатации.
- Оригиналом руководства является текст на английском языке. Текст на других языках является переводом с оригинала.



ПРЕДУПРЕЖДЕНИЕ

- Для выполнения монтажных работ обращайтесь к своему дилеру или к квалифицированному персоналу. Не пытайтесь устанавливать оборудование самостоятельно. Неправильная установка может привести к протеканиям воды, поражению электрическим током или возгоранию.
- Устанавливайте кондиционер в соответствии с инструкциями данного руководства по монтажу. Неправильная установка может привести к протеканиям воды, поражению электрическим током или возгоранию.
- Следите за тем, чтобы для монтажных работ использовались только указанные принадлежности и детали. Несоблюдение правил использования указанных компонентов может привести к падению блока, утечке воды, электрическому удару или вызвать пожар.
- Устанавливайте кондиционер на фундаменте, достаточно прочном для выдерживания веса блока. Недостаточно прочный фундамент может явиться причиной падения блока и нанесения травмы.
- Электрические работы должны выполняться в соответствии с местными и национальными правилами и инструкциями данного руководства по монтажу. Обязательно используйте только специально предназначенную для этого цепь питания. Недостаточная мощность силовой цепи и ненадлежащее качество выполнения работ могут привести к поражению электрическим током или возгоранию.
- Используйте кабель подходящей длины. Не используйте проводку с отводами или удлинительный провод, поскольку это может привести к перегреву, поражению электрическим током или пожару.
- Убедитесь в том, что вся электропроводка закреплена, используются отвечающие техническим требованиям провода и отсутствуют натяжения клемм или проводов. Неправильное соединение или закрепление проводов может привести к чрезмерному тепловыделению или пожару.
- При подключении источника питания и выполнении электрической проводки между внутренним и наружным агрегатами располагайте провода таким образом, чтобы можно было надежно закрепить крышку блока управления. Неправильная установка крышки блока управления может привести к поражению электрически током, пожару или перегреву клемм.
- Если во время монтажа возникает утечка газообразного хладагента, немедленно проветрите место выполнения работ. При контакте хладагента с пламенем может образоваться ядовитый газ. 
- По окончании монтажных работ проверьте наличие утечек газообразного хладагента. Ядовитый газ может образоваться в том случае, если газообразный хладагент, выпускаемый в помещение в результате утечки, вступает в контакт с таким источником пламени, как печь, плита или открытый нагреватель вентилятора. 
- При монтаже или перемещении кондиционера стравите воздух из контура циркуляции хладагента и используйте только указанный хладагент (R32). Воздух или другое постороннее вещество в контуре циркуляции хладагента приводит к ненормальному повышению давления, что может стать причиной повреждения оборудования и даже травмы.
- При установке, прежде чем запускать компрессор, прочно закрепите трубопровод хладагента. Если во время работы компрессора не закреплены трубопроводы хладагента и открыт запорный вентиль, то всасывается воздух, в результате чего давление в контуре хладагента отклоняется от нормы. Это может привести к повреждению оборудования и даже к травме.
- Во время откочки, прежде чем отсоединять трубопровод хладагента, выключите компрессор. Если во время откочки компрессор продолжает работать, а запорный вентиль открыт, при отсоединении трубопровода хладагента воздух будет всасываться, что вызовет ненормальное давление в контуре хладагента, которое может привести к повреждению оборудования и даже к травме.

- **Обязательно заземлите кондиционер.**
В качестве заземления не следует использовать коммунальный трубопровод, молниеотвод или телефонный заземлитель. Плохое заземление может привести к поражению электрическим током.
- **Проконтролируйте установку выключателя тока утечки заземления.**
Отсутствие прерывателя утечки на землю может явиться причиной поражения электрическим током или пожара.

⚠ ПРЕДОСТЕРЕЖЕНИЕ

- Не устанавливайте кондиционер в таком месте, в котором существует опасность утечки горючего газа. В случае утечки и скапливания газа вблизи кондиционера возможно возгорание.
- Только квалифицированный персонал может транспортировать, заполнять, выпускать и утилизировать хладагент.
- В рамках соблюдения инструкций, содержащихся в данном руководстве по монтажу, устанавливайте дренажный трубопровод с тем, чтобы обеспечить надлежащий дренаж, и изолируйте трубопровод с целью предотвращения конденсации влаги.
Нарушение инструкций в отношении дренажного трубопровода может привести к утечкам воды через внутренний блок и к повреждению имущества.
- Затяните накидную гайку надлежащим образом, например динамометрическим ключом.
Если накидная гайка чрезмерно затянута, она может треснуть после длительного использования, что приведет к утечке хладагента.
- Данное устройство может использоваться специалистами или обученными пользователями в магазинах, на предприятиях легкой промышленности, на фермах, либо неспециалистами для коммерческих и бытовых нужд.
- Уровень звукового давления: менее 70 дБ(А).

Принадлежности

Внутренний агрегат (A)–(H)

(A) Монтажная плата	1	(D) Держатель пульта ДУ	1	(G) Инструкция по эксплуатации	1
(B) Апатитно-титановый фотокаталитический фильтр для очистки воздуха	2	(E) Сухая батарея AAA. LR03 (щелочная)	2	(H) Руководство по монтажу	1
(C) Беспроводной пульт ДУ	1	(F) Крепежный винт внутреннего агрегата (M4 × 12L)	2		

Выбор места монтажа

Перед выбором места монтажа получите одобрение пользователя.

1. Внутренний агрегат

- Место установки внутреннего агрегата должно соответствовать следующим требованиям.
 - 1) Соответствие ограничениям на монтаж, указанным на монтажных чертежах внутреннего агрегата.
 - 2) На впуске и выпуске воздуха отсутствуют препятствия.
 - 3) Агрегат не подвергается воздействию прямым солнечным лучам.
 - 4) Агрегат расположен на расстоянии от источника тепла или пара.
 - 5) Отсутствует источник паров машинного масла (это может привести к сокращению срока службы внутреннего агрегата).
 - 6) Холодный (теплый) воздух циркулирует в помещении.
 - 7) Агрегат расположен на расстоянии от люминесцентных ламп с электронным зажиганием (инверторные или с быстрым запуском), поскольку они могут сократить рабочий диапазон пульта ДУ.
 - 8) Агрегат расположен на расстоянии не менее 1 м от телевизоров и радиоприемников (агрегат может создавать помехи для изображения или звука).
 - 9) Монтаж на рекомендуемой высоте (1,8 м).
 - 10) Отсутствует прачечное оборудование.
 - 11) Оборудование должно храниться так, чтобы предотвратить механические повреждения.

2. Беспроводной пульт ДУ

- Выключите все люминесцентные лампы в помещении и определите место, с которого сигналы пульта должны приниматься внутренним агрегатом (в пределах 7 м).

Подготовка к монтажу

1. Снятие и установка передней панели

• Способ снятия

- 1) Поместите пальцы в углубления на основном блоке (по одному на левой и правой сторонах) и откройте переднюю панель до упора.
- 2) Сдвиньте панель вправо и потяните на себя, чтобы освободить ось передней панели с левой стороны. Чтобы освободить ось панели с правой стороны, сдвиньте панель влево и потяните на себя.

• Способ установки

Выровняйте выступы передней панели относительно канавок и вставьте панель до упора. Затем медленно закройте. Нажмите в центре нижней поверхности панели и плотно прижмите ее, чтобы выступы вошли в зацепление.

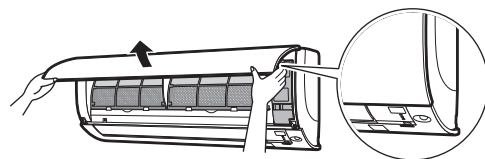

2. Снятие и установка передней решетки

• Способ снятия

- 1) Удалите переднюю панель, чтобы снять воздушный фильтр.
- 2) Отвинтите 2 винта на передней решетке.
- 3) Перед отметкой ○○○ на передней решетке расположены 3 верхних крюка.

Одной рукой слегка потяните переднюю решетку к себе и нажмите на крюки пальцами другой руки.

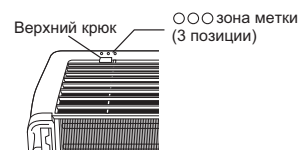

Когда отсутствует рабочее пространство, поскольку агрегат расположен близко к потолку

⚠ ПРЕДОСТЕРЕЖЕНИЕ

- Наденьте защитные перчатки.

Поместите обе руки под центральной частью передней решетки и, толкая вверх, потяните ее на себя.

• Способ установки

- 1) Установите переднюю решетку и обеспечьте надежное зацепление верхних крюков (3 шт.).
- 2) Установите 2 винта на передней решетке.
- 3) Установите воздушный фильтр и переднюю панель.

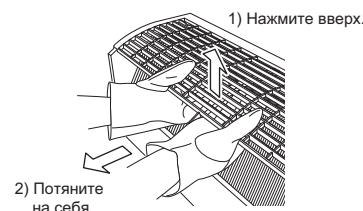

3. Настройка других адресов

Если в одном помещении устанавливается два внутренних агрегата, два беспроводных пульта ДУ можно настроить на разные адреса.

- 1) При подключении системы HA снимите металлическую пластину крышки электропроводки.
- 2) Разъедините перемычку адреса (JA) на печатной плате.
- 3) Разъедините перемычку адреса (J4) в пульте ДУ.

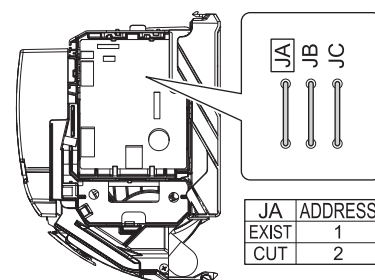

JA	ADDRESS
EXIST	1
CUT	2

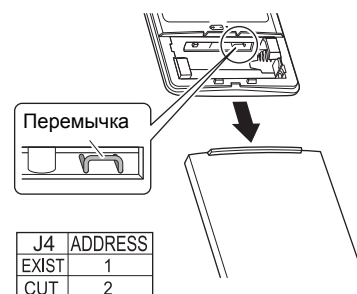

J4	ADDRESS
EXIST	1
CUT	2

Монтажные чертежи внутреннего агрегата

■ Закрепление внутреннего агрегата

Зацепите выступы нижней рамы за монтажную пластину.
Если выступы трудно зацепить, снимите переднюю решетку.

■ Снятие внутреннего агрегата

Нажмите на помеченную зону (в нижней части передней решетки), чтобы освободить защелки.
Если их трудно освободить, снимите переднюю решетку.

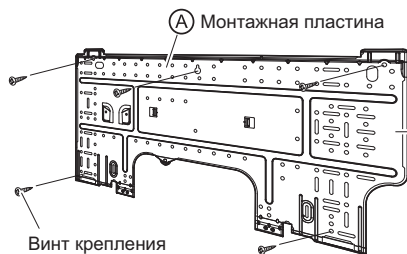
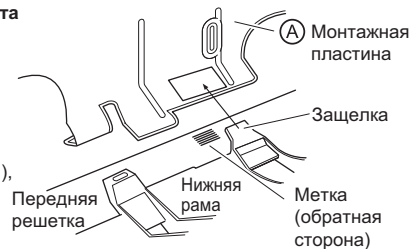

Винт крепления монтажной пластины (приобретаются на месте: M4 × 25)

Монтажную пластину установить на стену, которая способна выдержать вес внутреннего агрегата.

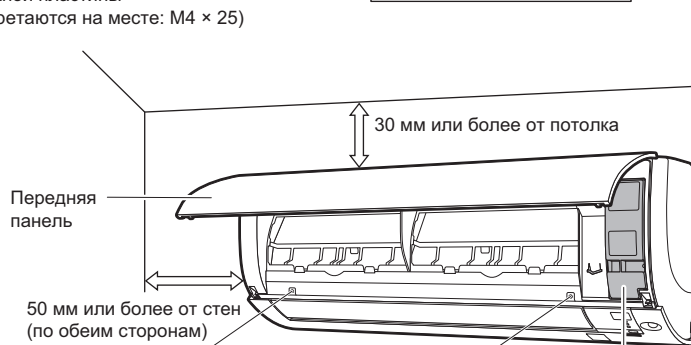

Загерметизируйте зазор в трубе замазкой.

Разрежьте теплоизоляционную трубку на требуемую длину и оберните ее лентой так, чтобы не осталось отверстия по линии разреза.

Оберните изоляционную трубу внешней обмоткой снизу доверху.

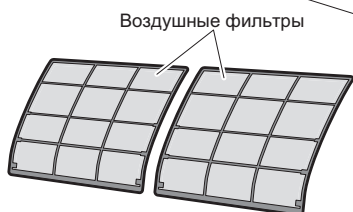

Сервисная крышка

■ Открытие сервисной крышки
Сервисная крышка снимается.

■ Порядок открывания

- 1) Вывинтите винт из сервисной крышки.
- 2) Потяните сервисную крышку по диагонали вниз в направлении, указанном стрелкой.
- 3) Потяните вниз.

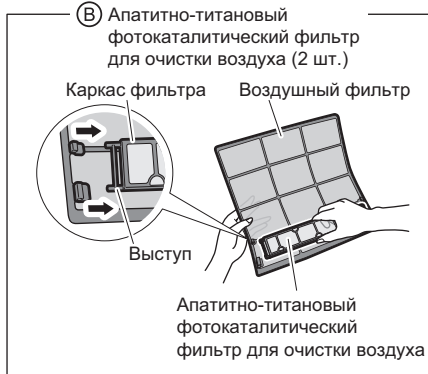
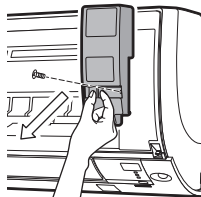

(C) Беспроводный пульт ДУ

Перед тем, как закреплять винтами держатель пульт ДУ на стене, убедитесь в том, сигналы управления должным образом принимаются внутренним агрегатом.

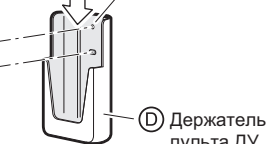

Крепежный винт держателя пульт ДУ (приобретаются на месте: M3 x 20)

Монтаж внутреннего агрегата

1. Установка монтажной пластины

- Монтажную пластину следует установить на стену, которая способна выдержать вес внутреннего агрегата.
- 1) Временно закрепите монтажную пластину на стене. Убедитесь в том, что панель расположена горизонтально и отметьте точки для сверления отверстий на стене.
- 2) Закрепите монтажную пластину на стене винтами.

Рекомендуемые точки крепления монтажной пластины и размеры

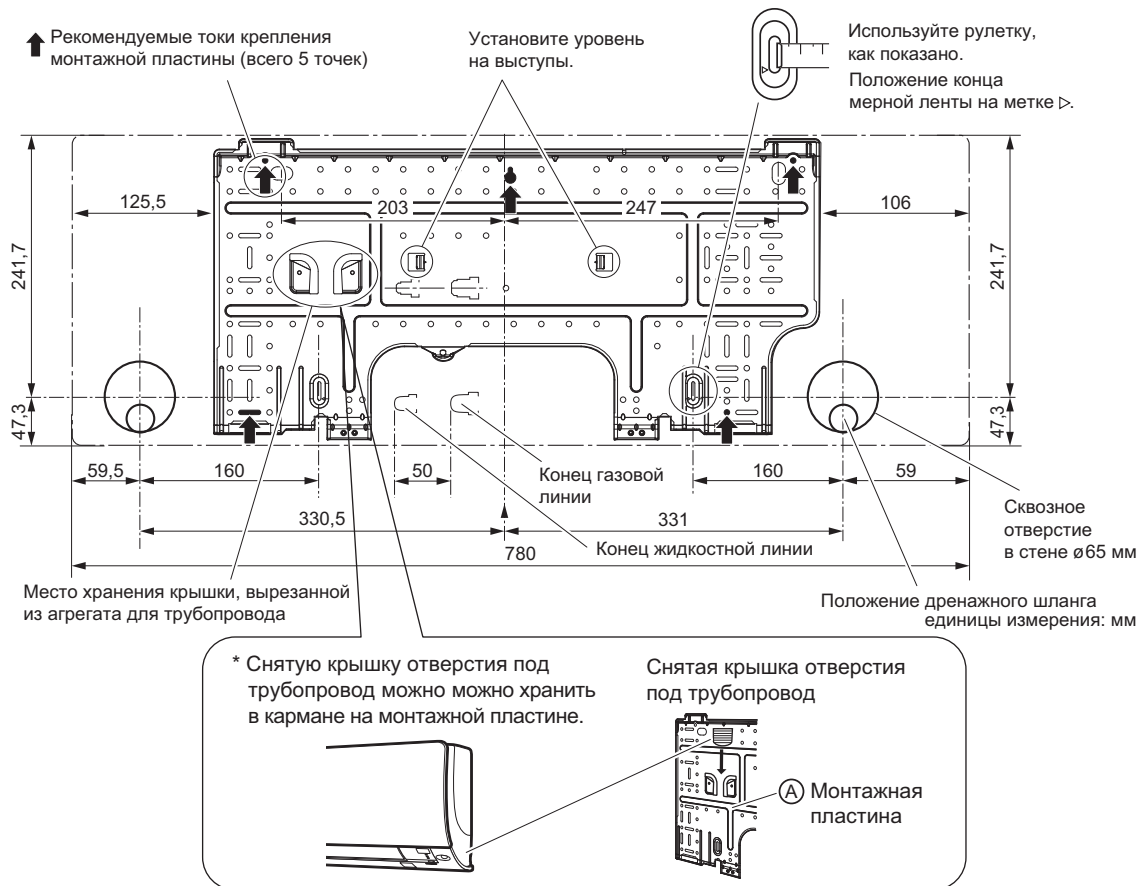

2. Сверление отверстия в стене и монтаж заделываемой в стену трубы

- Если стена содержит металлическую раму или металлическую пластину, используйте в сквозном отверстии заделываемую в стену трубу и настенную крышку, чтобы предотвратить возможный нагрев, поражение электрическим током или пожар.
 - Загерметизируйте зазоры вокруг трубопроводов уплотняющим материалом, чтобы предотвратить протечку воды.
- 1) Просверлите сквозное отверстие диаметром 65 мм с уклоном в сторону наружной поверхности.
 - 2) Вставьте заделываемую в стену трубу в отверстие.
 - 3) Вставьте настенную крышку в трубу.
 - 4) После завершения монтажа трубопровода хладагента, проводки и дренажного трубопровода заполните зазор замазкой.

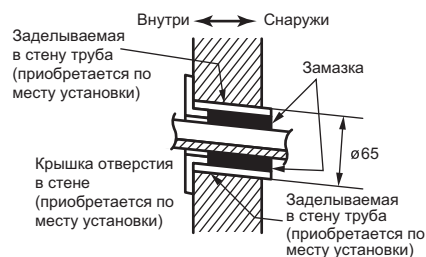

3. Монтаж внутреннего агрегата

- В случае перегиба или деформации трубопроводов хладагента примите следующие меры предосторожности. Если работы не выполнены должным образом, возможно возникновение ненормального звука.
- 1) Сильно не прижимайте трубопроводы хладагента к нижней раме.
 - 2) Сильно не прижимайте трубопроводы хладагента к передней решетке.

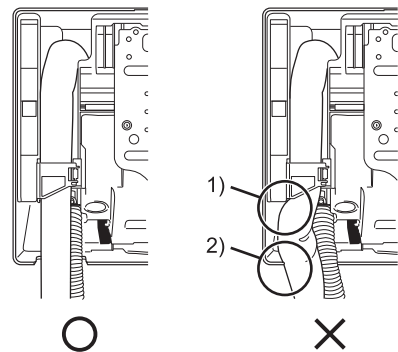

Монтаж внутреннего агрегата

- Удалите крышку отверстия под трубопровод, как показано ниже.

- 1) Срежьте лобзиком крышку отверстия под трубопровод с внутренней стороны передней решетки.
Направляете лезвие лобзика вдоль канавки и срежьте крышку отверстия под трубопровод.
- 2) После удаления крышки выполните зачистку напильником.
Удалите заусенцы на срезе полукруглым напильником.

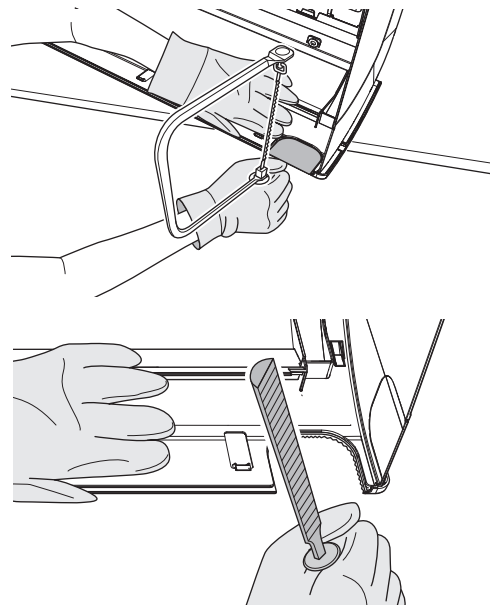

⚠ ПРЕДОСТЕРЕЖЕНИЕ

- Удаление крышки отверстия под трубопровод кусачками приводит к повреждению передней решетки. Не используйте кусачки.
- Надевайте перчатки во время удаления крышки отверстия под трубопровод.

3-1. Расположенный справа трубопровод, отходящий в сторону, назад или вниз

- 1) Прикрепите дренажный шланг к нижней стороне трубопроводов хладагента с помощью липкой виниловой ленты.
- 2) Оберните оберните трубопроводы хладагента и дренажный шланг изоляционной лентой.

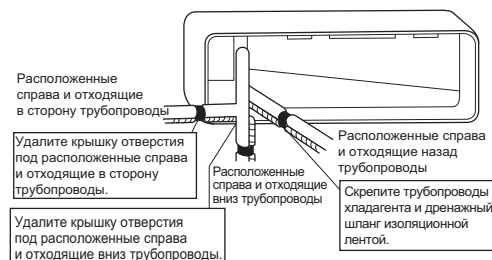

- 3) Проложите трубопроводы хладагента и дренажный шланг через отверстие в стене. Затем установите внутренний агрегат на крюки монтажной пластины, ориентируясь по обозначениям Δ на верхней поверхности агрегата.

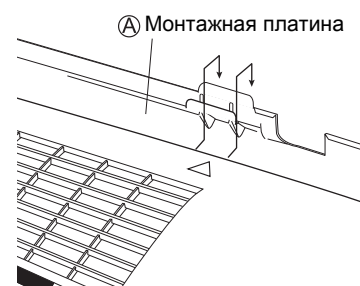

- 4) Откройте переднюю панель и сервисную крышку. (См. раздел "Подготовка к монтажу".)
- 5) Проложите проводку от наружного агрегата через сквозное отверстие в стене и через заднюю панель внутреннего агрегата. Вытяните ее с передней стороны. Предварительно загните концы вязальной проволоки вверх, чтобы упростить работу. (Если концы проводов между агрегатами предварительно зачищены скрепите их липкой лентой.)
- 6) Нажмите на нижнюю раму внутреннего агрегата обеими руками, чтобы установить его на крюки монтажной пластины. Убедитесь в том, что провода не зажаты кромкой внутреннего агрегата.

Подвесить внутренний агрегат на крюк.



Монтаж внутреннего агрегата

3-2. Расположенный слева трубопровод, отходящий в сторону, назад или вниз

Замена сливной пробки и дренажного шланга

• Замена на левой стороне

- 1) Вывинтите винт крепления изоляции на правой стороне и снимите дренажный шланг.
- 2) Снимите сливную пробку на левой стороне и установите ее на правой стороне.
- 3) Вставьте дренажный шланг и закрепите входящим в комплект поставки винтом крепления изоляции.
* (Если не затянуть винт, возможна утечка воды.)

Место крепления дренажного шланга

* Дренажный шланг расположен на задней панели блока.



- 1) Прикрепите дренажный шланг к нижней стороне трубопроводов хладагента с помощью липкой виниловой ленты.

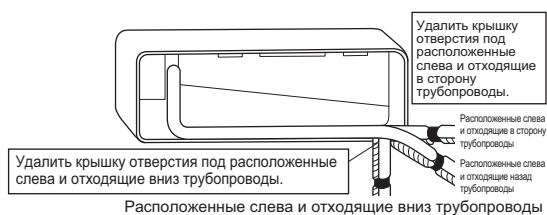

- 2) Подсоедините дренажный шланг к дренажному отверстию вместо сливной пробки.

Установка сливной пробки



- 3) Проложите трубопроводы хладагента согласно отметкам на монтажной пластине.
- 4) Проложите трубопроводы хладагента и дренажный шланг через отверстие в стене. Затем установите внутренний агрегат на крюки монтажной пластины, ориентируясь по обозначениям Δ на верхней поверхности агрегата.
- 5) Вытяните провода, соединяющие агрегаты.

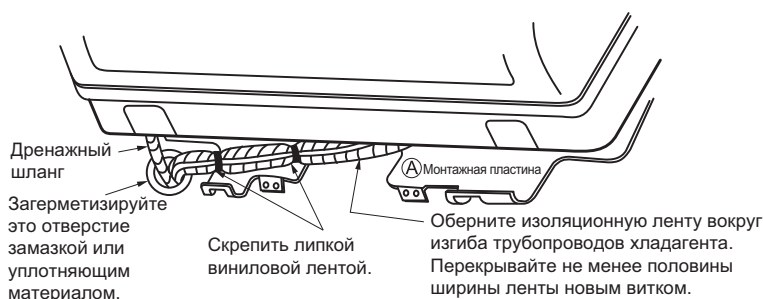

- 6) Подсоедините трубопроводы от внешнего агрегата.
- 7) Оберните совместно трубопроводы хладагента и дренажный шланг изоляционной лентой, как показано на рисунке справа (если дренажный шланг прокладывается через заднюю панель внутреннего агрегата).
- 8) Приняв меры предосторожности, чтобы не зажать внутренним агрегатом провода от наружного агрегата, нажмите обеими руками на нижний край внутреннего агрегата, чтобы надежно закрепить его на крюках монтажной пластины. Прикрепите внутренний агрегат к монтажной пластине крепежными винтами (M4 × 12L).

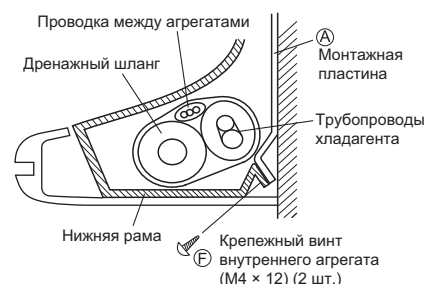

3-3. Заделываемая в стену труба

Руководствуйтесь инструкциями для расположенного слева трубопровода, отходящего в сторону, назад или вниз.

- 1) Вставьте дренажный шланг на эту глубину, чтобы его невозможно было вытянуть из дренажной трубы.

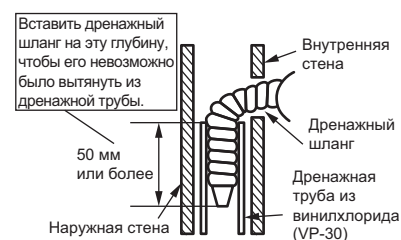

Монтаж внутреннего агрегата

Электрическая схема

	: Клеммная колодка		: Соединение
	: Разъем		: Прокладываемая на месте эксплуатации электропроводка
BLK	: Черный	ORG	: Оранжевый
BLU	: Синий	RED	: Красный
BRN	: Коричневый	WHT	: Белый
GRN	: Зеленый	YLW	: Желтый

Примечания	: Требования к электропитанию приведены на паспортной табличке.	
	: INDOOR	Внутренний
	: OUTDOOR	Наружный
	: TRANSMISSION CIRCUIT	Цель передачи
	: INTELLIGENT EYE SENSOR	Датчик "умный глаз"
	: WIRELESS REMOTE CONTROLLER	Беспроводный пульт ДУ
	: SIGNAL RECEIVER	Приемник сигнала

Таблица компонентов электрической схемы

BZ	Зуммер
C101, C102	Конденсатор
FG	Заземление рамы
F1U	Предохранитель (3, 15 A)
H1P~H3P	Контрольная лампа
MR10	Магнитное реле
M1F	Электродвигатель вентилятора
M1S~M3S	Двигатель качающейся заслонки
PCB1~PCB4	Печатная плата
R1T, R2T	Термистор
S1~S49	Разъем
SW1	Переключатель управления
V1	Варистор
X1M	Клеммная колодка
	Защитное заземление

ПРЕДОСТЕРЕЖЕНИЕ

Обратите внимание, что эта операция приводит к автоматическому перезапуску при отключении и повторном включении основного источника питания.

ВЫСОКОЕ НАПРЯЖЕНИЕ — полностью разрядите конденсатор перед проведением ремонтных работ.

Возможна неисправность или утечка воды! Не мойте внутреннюю сторону кондиционера самостоятельно.

Монтаж внутреннего агрегата

4. Проводка

- 1) Удалите изоляцию с концов проводов (15 мм).
- 2) Цвета проводов должны соответствовать номерам клемм на клеммных колодках внутреннего и наружного агрегатов. Надежно закрепите провода винтами на соответствующих клеммах.
- 3) Подсоедините провода заземления к соответствующим клеммам.
- 4) Потяните провода, чтобы убедиться в том, что они надежно подсоединены. Затем закрепите их с помощью фиксатора.
- 5) Расположите провода так, чтобы сервисная крышка надежно крепилась. Закройте сервисную крышку.

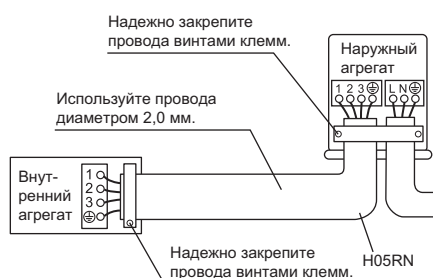
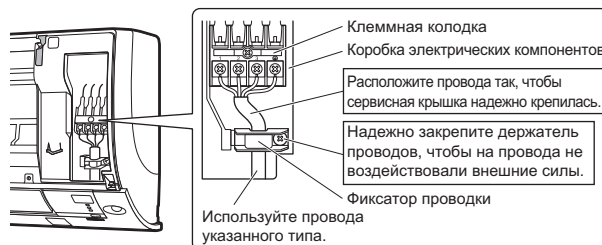

⚠ ПРЕДУПРЕЖДЕНИЕ

- Не используйте проводку с отводами, скрученные провода, удлинительные провода или соединения нескольких проводов в одной точке, поскольку это может привести к перегреву, поражению электрическим током или пожару.
- Не используйте приобретаемые на месте электрические детали внутри изделия. (Не используйте клеммную колодку для питания дренажного насоса и т. п.) Это может привести к поражению электрическим током или возгоранию.
- Не подсоединяйте провод питания к внутреннему агрегату. Это может привести к поражению электрическим током или возгоранию.

5. Подключение проводного пульта ДУ

- * Если с правой стороны внутреннего агрегата имеется достаточное рабочее пространство, работы можно выполнять, не снимая коробку электрических компонентов. Чтобы работать более эффективно, пропустите действия, связанные со снятием и монтажом коробки электрических компонентов.

5-1. Снимите переднюю решетку (2 винта).

5-2. Снимите сервисную крышку (1 винт).

5-3. Снимите крышку с коробки электрических компонентов (рис. 1).

- * **5-4. Снимите коробку электрических компонентов.**

- 1) Снимите заслонку.
- 2) Отсоедините проводку от наружного агрегата.
- 3) Разъедините разъем (S200).
- 4) Снимите термистор с теплообменника.
- 5) Отсоедините провод заземления.
- 6) Вывинтите монтажный винт коробки электрических компонентов (1 винт).

Рис. 1. Снятие крышки с коробки электрических компонентов

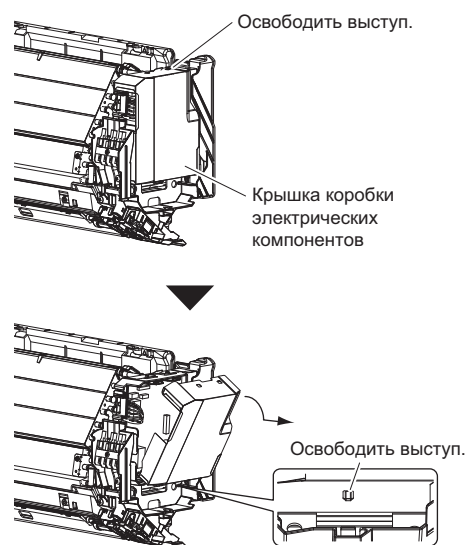

Монтаж внутреннего агрегата

5-5. Подготовьте дополнительное оборудование (дополнительные компоненты) (рис. 2).

- 1) Снимите крышку с дополнительного оборудования (дополнительные компоненты).
- 2) Вставьте соединительный кабель в разъем S21 (белый) дополнительного оборудования (дополнительные компоненты).
- 3) Проложите соединительные кабели через вырезы в дополнительном оборудовании, затем установите крышку дополнительного оборудования в исходное положение.
- 4) Вставьте разъем дополнительного оборудования (дополнительные компоненты) в разъем S403 коробки электрических компонентов. Проложите соединительный кабель через вырез в коробке электрических компонентов.

5-6. Установите крышку коробки электрических компонентов в исходное положение (рис. 3).

5-7. Установите дополнительное оборудование (дополнительные компоненты) (рис. 3).

- 1) Установите дополнительное оборудование (дополнительные компоненты) в коробку электрических компонентов.
- 2) Проложите соединительный кабель, как показано на рис. 3.

5-8. Установите коробку электрических компонентов в исходное положение.

- 1) Установите коробку электрических компонентов (1 винт).
- 2) Установите термистор в исходное положение на теплообменнике.
- 3) Подсоедините провод заземления.
- 4) Установите разъем S200 в исходное положение.
- 5) Подсоедините проводку от наружного агрегата.
- 6) Установите заслонку.

5-9. Установите переднюю решетку в исходное положение (2 винта).

5-10. Установите сервисную крышку (1 винт).

Рис. 2. Подготовка дополнительного оборудования



Рис. 3. Установка дополнительного оборудования



Вырезы для соединительных кабелей

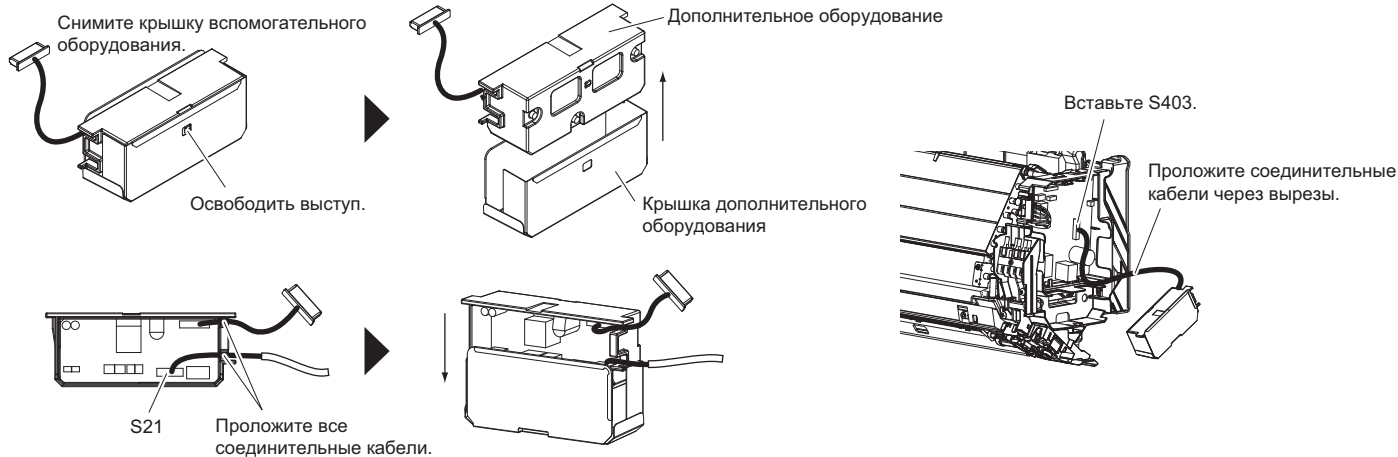
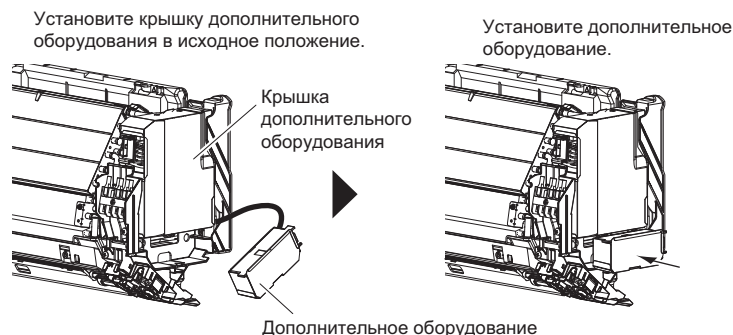
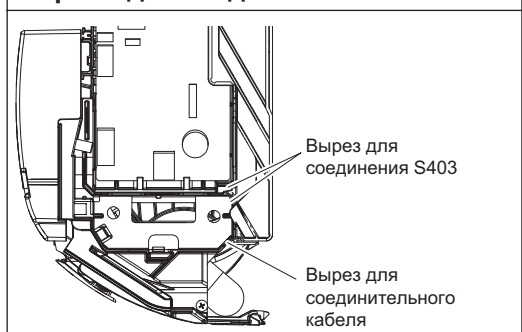

Монтаж внутреннего агрегата

6. Дренажный трубопровод

1) Подсоедините дренажный шланг, как показано справа.

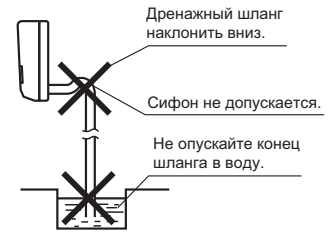

2) Снимите воздушные фильтры и налейте немного воды в дренажный поддон, чтобы убедиться в том, что вода свободно стекает.

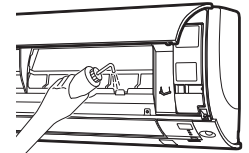

3) Если требуется удлинительный шланг или встроенный дренажный трубопровод, используйте соответствующие свободному концу дренажного шланга детали. [Изображение свободного конца дренажного шланга]

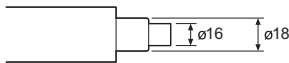

4) Для удлинения дренажного шланга используйте имеющийся в продаже удлинительный шланг с внутренним диаметром 16 мм. Теплоизолируйте расположенный в помещении участок удлинительного шланга.

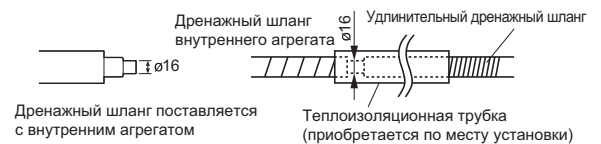

5) Если труба встроенного трубопровода из жесткого поливинилхлорида (номинальный диаметр 13 мм) подсоединяется непосредственно к дренажному шлангу внутреннего агрегата, используйте имеющийся в продаже дренажный разъем (номинальный диаметр 13 мм).

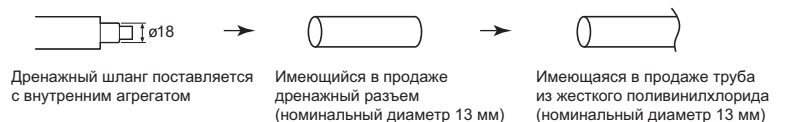

Монтаж трубопровода хладагента

1. Развальцовка конца трубы

- 1) Труборезом отрежьте конец трубы.
- 2) Удалите заусенцы ножом, обращенным вниз, так чтобы стружка не попала в трубу.
- 3) Оденьте на трубу накидную гайку.
- 4) Развальцуйте трубу.
- 5) Проверьте правильность развальцовки.



Развальцовка

Установите точно в положение, показанное ниже.

<p>Матрица</p>	Вальцовочный инструмент для R410A или R32	Обычный вальцовочный инструмент	
	Зажимного типа	Зажимного типа (жесткого типа)	С крыльчатой гайкой (компании Imperial)
A	0-0,5 мм	1,0-1,5 мм	1,5-2,0 мм



⚠ ПРЕДУПРЕЖДЕНИЕ

- Не применяйте на развальцованной детали минеральное масло.
- Не допускайте попадания минерального масла в систему, поскольку это приведет к уменьшению срока службы агрегатов.
- Не допускается установка труб, использовавшихся ранее. Используйте только детали, поставляемые вместе с агрегатом.
- Для обеспечения гарантии срока службы данного блока R32 на него не допускается установка осушителя.
- Осушающий материал может расплавить и повредить систему.
- Неполная развальцовка может привести к утечке газообразного хладагента.

Монтаж трубопровода хладагента

2. Трубопроводы хладагента

⚠ ПРЕДОСТЕРЕЖЕНИЕ

- Используйте закрепленную на главном блоке накидную гайку. (Чтобы предотвратить растрескивание из-за ухудшения свойств при старении.)
- Чтобы предотвратить утечку газа, нанесите фреоновое масло только на внутреннюю поверхность раструба. (Используйте фреоновое масло для R32 или R410A.)
- При затяжке накидных гаек используйте динамометрические ключи, чтобы предотвратить повреждение накидных гаек и утечку газа.

Выровняйте центры обоих раструбов и затяните накидные гайки на 3–4 оборота от руки. Затем полностью затяните их с помощью динамометрических ключей.

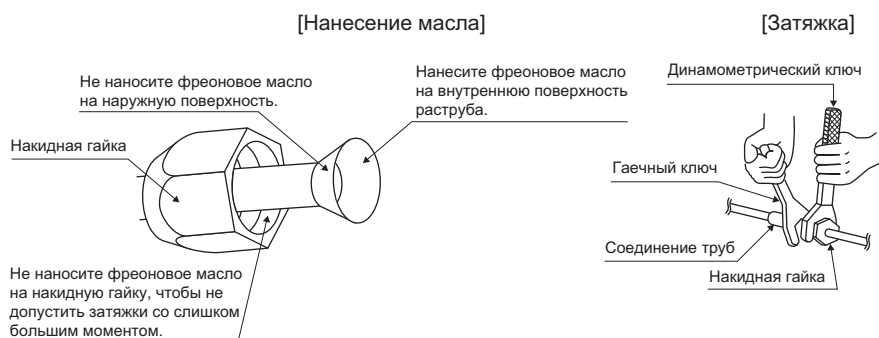

Момент затяжки накидной гайки	
Газовая сторона	Жидкостная сторона
3/8 дюйма	1/4 дюйма
32,7-39,9 Н • м (330-407 кгс • см)	14,2-17,2 Н • м (144-175 кгс • см)

2-1. Предостережения относительно обращения с трубами

- 1) Обеспечьте защиту открытого конца трубы от пыли и влаги.
- 2) Все изгибы труб должны быть как можно более плавными. Для изгибания пользуйтесь трубогибочной машиной.



2-2. Выбор меди и теплоизоляционных материалов

- При использовании технических медных труб и фитингов помните о следующем:
 - 1) Изоляционный материал: пенополиэтилен
 Коэффициент теплопередачи: 0,041–0,052 Вт/мК
 (0,035–0,045 ккал/(мч°С))
 Температура трубы газообразного хладагента может достигать 110°С.
 Выберите теплоизоляционный материал, который выдерживает эту температуру.

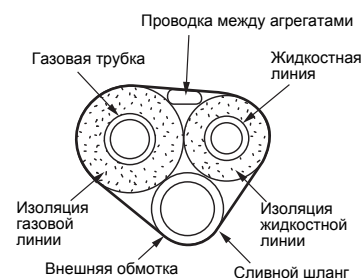

- 2) Обязательно изолируйте и газовые, и жидкостные линии. Размеры изоляции должны быть такими, как указано ниже.

Газовая сторона	Жидкостная сторона	Теплоизоляция газовой линии	Теплоизоляция жидкостной линии
Наружный диаметр 9,5 мм	Наружный диаметр 6,4 мм	Внутренний диаметр 12-15 мм	Внутренний диаметр 8-10 мм
Минимальный радиус изгиба		Толщина 10 мм мин.	
30 мм или более			
Толщина 0,8 мм (С1220Т-О)			

- 3) Для линий газообразного и жидкого хладагента должна использоваться отдельная теплоизоляция.

Опытная эксплуатация и испытания

1. Опытная эксплуатация и испытания

- 1-1 Измерьте напряжение питания и убедитесь в том, что оно соответствует указанному диапазону.
- 1-2 Опытная эксплуатация должна проводиться либо в режиме охлаждения, либо в режиме нагрева.
- В режиме охлаждения выберите наименьшую программируемую температуру, в режиме нагрева – наибольшую.
 - 1) Опытная эксплуатация может прекращаться в любом режиме в зависимости от температуры в помещении. Используйте пульт ДУ для опытной эксплуатации, как описано ниже.
 - 2) После завершения опытной эксплуатации задайте нормальный уровень температуры (от 26°C до 28°C в режиме охлаждения, от 20°C до 24°C в режиме нагрева).
 - 3) С целью защиты система запрещает перезапуск операции в течение 3 минут после ее выключения.
- 1-3 Выполните пробный запуск согласно руководству по эксплуатации, чтобы убедиться в правильности работы всех функций и частей, таких как перемещение жалюзи.
- В ждущем режиме кондиционер потребляет незначительную мощность. Если система некоторое время после монтажа не должна использоваться, выключите автоматический выключатель, чтобы предотвратить ненужное энергопотребление.
 - При срабатывании автоматического выключателя на отключение питания кондиционера система восстанавливает первоначальный режим работы при замыкании автоматического выключателя.

Опытная эксплуатация с помощью пульта ДУ

- 1) Нажмите кнопку "ВКЛЮЧЕНИЯ/ВЫКЛЮЧЕНИЯ" на системе.
- 2) Одновременно нажмите кнопки "TEMP" (2 местоположения) и "MODE".
- 3) Нажмите кнопку "TEMP" и выберите "7".
- 4) Нажмите кнопку "MODE".
- 5) Опытная эксплуатация завершается приблизительно через 30 минут. Затем происходит переключение в нормальный режим. Чтобы завершить опытную эксплуатацию, нажмите кнопку "ВКЛЮЧЕНИЯ/ВЫКЛЮЧЕНИЯ".

2. Позиции проверки

Позиции проверки	Признак (диагностический дисплей на пульте ДУ)	Контроль
Внутренний и наружный агрегаты должным образом установлены на прочных основаниях.	Падение, вибрация, шум	
Нет утечек газообразного хладагента.	Неполная функция охлаждения/нагрева	
Газовые и жидкостные трубопроводы хладагента, а также удлинение внутреннего сливного шланга теплоизолированы.	Утечка воды	
Дренажная линия установлена должным образом.	Утечка воды	
Система заземлена правильно.	Утечка тока	
Указанные провода используются для соединений между агрегатами.	Неисправность или повреждение вследствие возгорания	
На впуске и выпуске воздуха внутреннего и наружного агрегатов отсутствуют препятствия.	Неполная функция охлаждения/нагрева	
Запорные вентили открыты.	Неполная функция охлаждения/нагрева	
Внутренний агрегат должным образом принимает команды дистанционного управления.	Не функционирует	
☀️ отображается, когда нажата кнопка MODE.*	Нет нагрева	

* Если значок ☀️ не отображается, измените настройку DIP-переключателя для пульта ДУ. Сдвиньте DIP-переключатель в левую сторону. Нажмите кнопку MODE еще раз и убедитесь в том, что значок ☀️ отображается на ЖК-дисплее пульта ДУ.

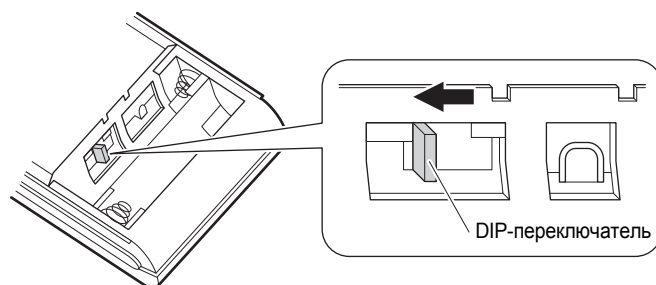

DAIKIN INDUSTRIES CZECH REPUBLIC s.r.o.

U Nové Hospody 1/1155, 301 00 Plzeň Skvrňany, Czech Republic

DAIKIN EUROPE N.V.

Zandvoordestraat 300, B-8400 Oostende, Belgium

Copyright 2014 Daikin