

Обозначение _____ указывает направление трубопровода.

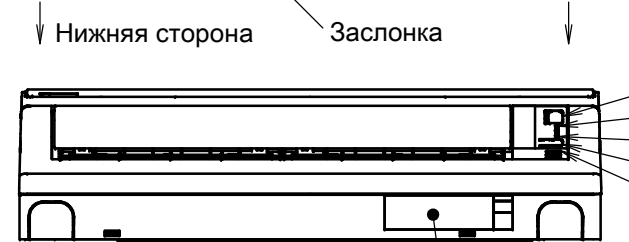

Паспортная табличка

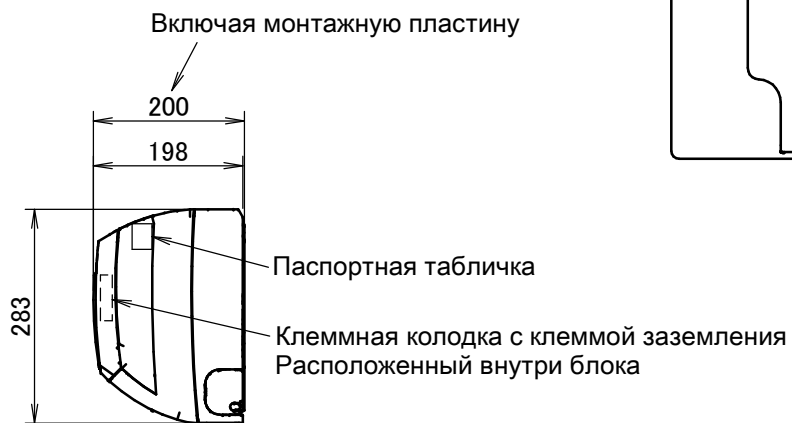

- Приемник сигнала
- Индикатор работы
- Индикатор таймера
- Переключатель Включения/Выключения внутреннего агрегата
- Датчик температуры в помещении Расположенный внутри блока

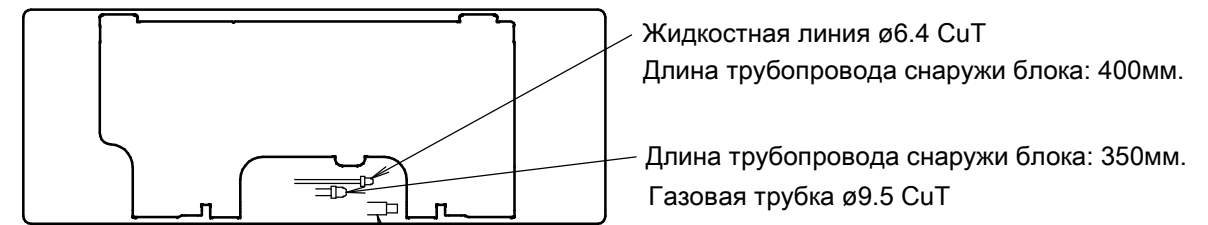

- Сливной шланг
- Соединительная деталь
- Внутренний диаметр: ø14mm
- Наружный диаметр: ø16mm
- Длина соединительного шланга снаружи блока: 450мм.

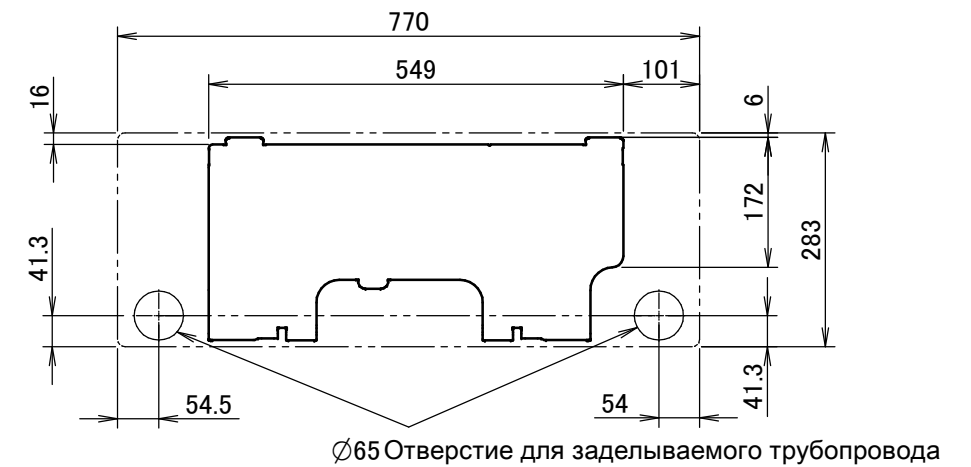

Стандартное расположение отверстий в стене

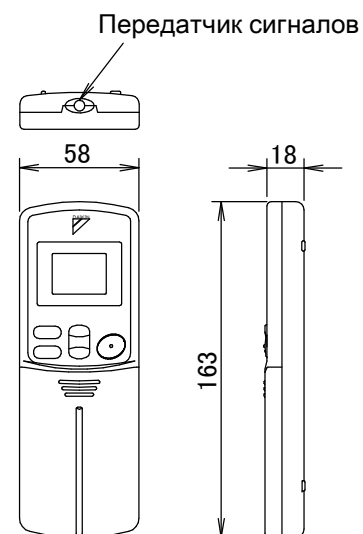
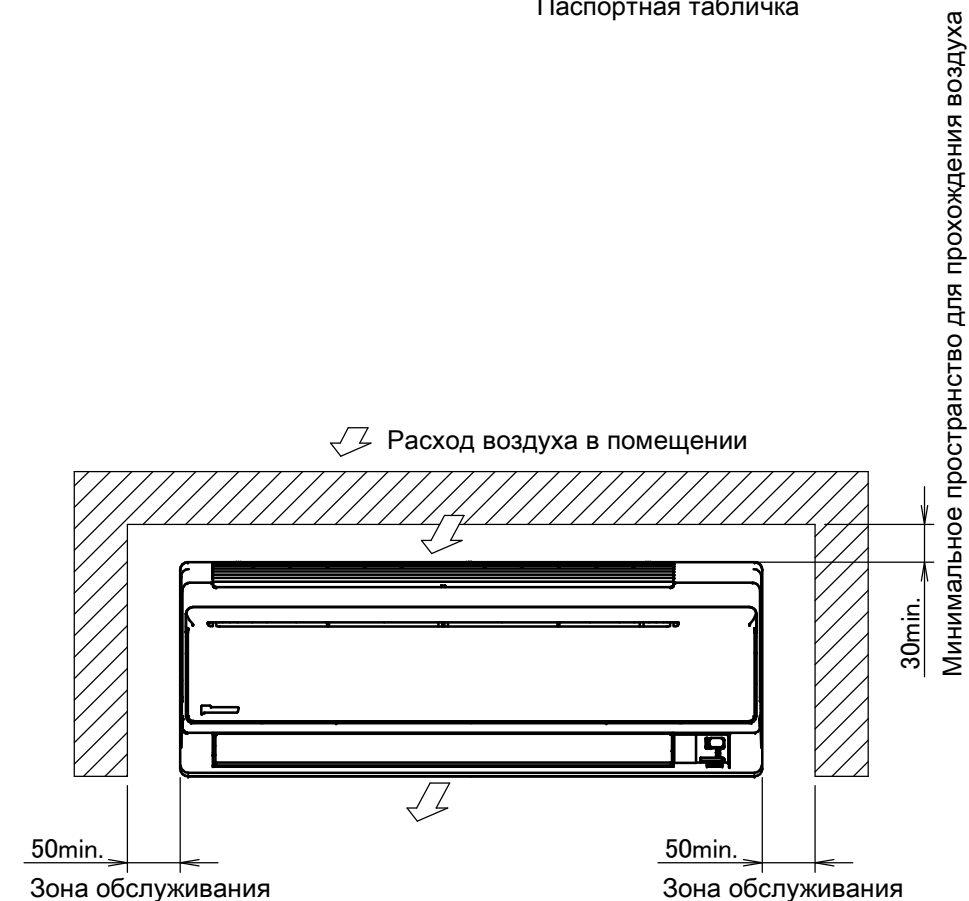

Беспроводный пульт дистанционного управления (ARC433A87)

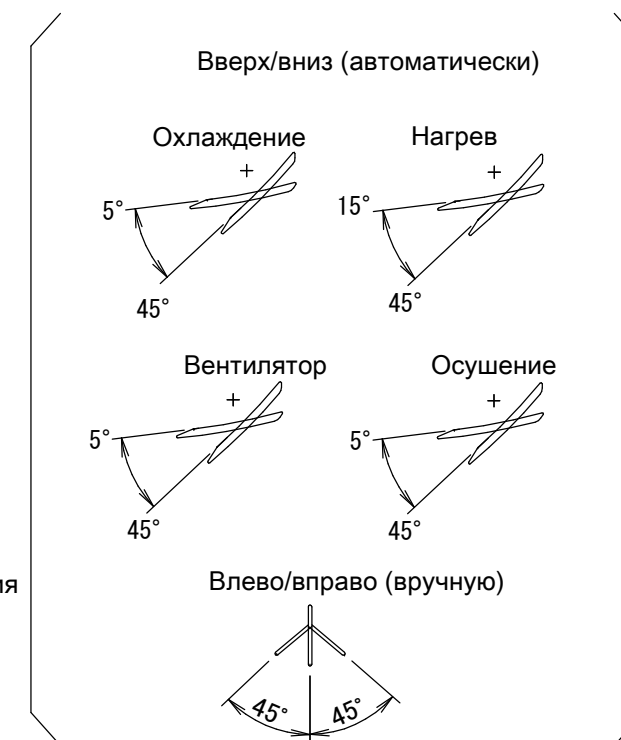

Угол лопасти

Необходимое пространство для обслуживания и вентиляции